



## บันทึกข้อความ

ส่วนราชการ กองพัฒนานักศึกษา สำนักงานอธิการบดี มหาวิทยาลัยราชภัฏนครศรีธรรมราช

ที่ กพน.๕๖๖/๒๕๖๙ วันที่ ๓ กรกฎาคม ๒๕๖๙

เรื่อง รายงานผลการพิจารณาจัดทำร่างขอบเขตงานและคุณลักษณะเฉพาะ และกำหนดราคากลาง เพื่อจัดจ้างปรับปรุงระบบท่อเมนจ่ายน้ำประปาหอพักนักศึกษา โดยวิธีเฉพาะเจาะจง

เรียน รองอธิการบดี ปฏิบัติราชการแทนอธิการบดี (ผู้ช่วยศาสตราจารย์สุรศักดิ์ แก้วอ่อน)

อ้างถึง คำสั่งสำนักงานอธิการบดี ที่ ๐๒๑/๒๕๖๙ ลงวันที่ ๑๕ มิถุนายน พ.ศ. ๒๕๖๙ เรื่อง แต่งตั้งคณะกรรมการจัดทำร่างขอบเขตงานและคุณลักษณะเฉพาะ และกำหนดราคากลาง เพื่อจัดจ้างปรับปรุงระบบท่อเมนจ่ายน้ำประปาหอพักนักศึกษา โดยวิธีเฉพาะเจาะจง โดยใช้จากงบประมาณรายจ่ายเงินรายได้ ปีงบประมาณ พ.ศ. ๒๕๖๙ แผนงานยุทธศาสตร์พัฒนาศักยภาพคนตลอดช่วงชีวิต ผลผลิตผู้สำเร็จการศึกษาด้านสังคมศาสตร์ โครงการพัฒนาระบบบริหารจัดการมหาวิทยาลัยสู่ความเป็นเลิศ (โครงการที่ ๒๕) กิจกรรมที่ ๑ บริหารจัดการทั่วไป รายการที่ ๔ ปรับปรุงระบบท่อเมนจ่ายน้ำประปาหอพักนักศึกษา รหัสงบประมาณ งน. ๓๒-๐๓๒๕-๐๘ ในส่วนของสำนักงานอธิการบดี (โครงการรวมของมหาวิทยาลัย) จำนวนเงินงบประมาณ ๔๘๐,๐๐๐ บาท (สี่แสนแปดหมื่นบาทถ้วน) นั้น

บัดนี้ คณะกรรมการ ฯ ได้ดำเนินการจัดทำร่างขอบเขตงาน และรายละเอียดคุณลักษณะ และกำหนดราคาเพื่อจัดจ้างปรับปรุงระบบท่อเมนจ่ายน้ำประปาหอพักนักศึกษา โดยวิธีเฉพาะเจาะจง เป็นที่เรียบร้อยแล้ว เห็นควรให้กำหนดราคากลาง ภายในวงเงิน ๔๘๐,๐๐๐ บาท (สี่แสนแปดหมื่นบาทถ้วน) รายละเอียดดังเอกสารแนบ

จึงเรียนมาเพื่อโปรดพิจารณา

๑. โปรดพิจารณาอนุมัติคุณลักษณะเฉพาะ และราคากลาง
๒. เห็นควรมอบงานพัสดุกองพัฒนานักศึกษาดำเนินการตามระเบียบพัสดุต่อไป

ลงชื่อ.....ประธานกรรมการ

(นายวุฒิชัย รัตนพันธ์)

ลงชื่อ.....กรรมการ

(นางสาวสุภาพร คงเพชร)

ลงชื่อ.....กรรมการ

(ผู้ช่วยศาสตราจารย์เมธาวีตร ภูธรภักดี)

ลงนามแล้ว มอบผู้เกี่ยวข้องดำเนินการตามกฎหมายโดยด่วนต่อไป • อนุมัติ/มอบ กพน.

ศศ. สุรศักดิ์ แก้วอ่อน • ตำแหน่ง: รองอธิการบดี ฝ่ายแผนยุทธศาสตร์และกิจการนักศึกษาศึกษา • กล้องขาเข้า: ปฏิบัติราชการแทนอธิการบดี ศศ.ดร.สุรศักดิ์ แก้วอ่อน • SF

0F1AD0241046AE9295205CB9E066EA

6 กรกฎาคม 2569 10:54:05 น.

ประกาศเปิดเผยราคากลางและคำนวณราคากลางของมหาวิทยาลัยราชภัฏนครศรีธรรมราช



๑. ชื่อโครงการ จัดจ้างปรับปรุงระบบท่อเมนจ่ายน้ำประปาหอพักนักศึกษา โดยวิธีเฉพาะเจาะจง  
แผนงานยุทธศาสตร์พัฒนาศักยภาพคนตลอดช่วงชีวิต  
ผลผลิตผู้สำเร็จการศึกษาด้านสังคมศาสตร์ โครงการพัฒนาระบบบริหารจัดการมหาวิทยาลัยสู่ความเป็นเลิศ (โครงการที่ ๒๕)  
กิจกรรมที่ ๑ บริหารจัดการทั่วไป รายการที่ ๔ ปรับปรุงระบบท่อเมนจ่ายน้ำประปาหอพักนักศึกษา  
รหัสงบประมาณ งบ. ๓๒-๐๓๒๕-๐๘ ในส่วนของสำนักงานอธิการบดี (โครงการรวมของมหาวิทยาลัย)  
จำนวนเงินงบประมาณ ๔๘๐,๐๐๐ บาท (สี่แสนแปดหมื่นบาทถ้วน)  
หน่วยงานเจ้าของโครงการ กองพัฒนานักศึกษา โดยงานหอพักนักศึกษา มหาวิทยาลัยราชภัฏนครศรีธรรมราช
๒. วงเงินงบประมาณที่ได้รับจัดสรร จำนวนเงินงบประมาณ ๔๘๐,๐๐๐ บาท (สองแสนเก้าหมื่นแปดพันบาทถ้วน)
๓. ลักษณะโดยสังเขป จัดจ้างปรับปรุงระบบท่อเมนจ่ายน้ำประปาหอพักนักศึกษา โดยวิธีเฉพาะเจาะจง ดังนี้
- ๓.๑ งานปรับปรุงท่อเมนส่งน้ำประปาภายในหอพักปารีสาด (B)  
เฉพาะแนวตั้งทั้งเส้นทุกชั้น ได้แก่ ชั้น ๒, ๓, ๔, ๕ และดาดฟ้า หอพักปารีสาด (B) เปลี่ยน ๕ ชุดท่อแนวตั้ง
  - ๓.๒ งานปรับปรุงท่อเมนส่งน้ำประปาภายในหอพักกวนวัน (C)  
เฉพาะแนวตั้งทั้งเส้นทุกชั้น ได้แก่ ชั้น ๒, ๓, ๔, ๕ และดาดฟ้า) ของหอพักกวนวัน (C) เปลี่ยน ๑๒ ชุดท่อแนวตั้ง

๔. วันที่กำหนดราคากลาง (ราคาอ้างอิง) ณ วันที่ **06 ก.ค. 2569**  
จำนวนเงิน ๔๘๐,๐๐๐ บาท (สี่แสนแปดหมื่นบาทถ้วน) รวมภาษีมูลค่าเพิ่ม

๕. แหล่งที่มาของราคากลาง

- ๕.๑ แบบ พร.๔ (รายละเอียดตั้งเอกสารแนบ)
- ๕.๒ แบบ พร.๕ (รายละเอียดตั้งเอกสารแนบ)
- ๕.๓ บริษัท นิโอ ยูนิค เอ็นเจอร์เนียริง
- ๕.๔ บริษัท เอช ทู โอ ซัพพลาย จำกัด (สำนักงานใหญ่)
- ๕.๕ ร้านพรพงษ์แอร์

๖. รายชื่อคณะกรรมการผู้กำหนดราคากลาง (ราคาอ้างอิง) ทุกคน

ชื่อ - นามสกุล	ตำแหน่ง	ลงชื่อ
๖.๑ นายวุฒิชัย รัตนพันธ์	ประธานกรรมการ	
๖.๒ นางสาวสุภาพร คงเพชร	กรรมการ	
๖.๓ ผู้ช่วยศาสตราจารย์เมธาวัตร ภูธรภักดี	กรรมการ	

ลงนามแล้ว มอบผู้เกี่ยวข้องดำเนินการตามกฎหมายโดยด่วนต่อไป • อนุมัติ/มอบ  
กพน.



ลงชื่อ.....

(ผู้ช่วยศาสตราจารย์สุรศักดิ์ แก้วอ่อน)  
รองอธิการบดี ปฏิบัติราชการแทน  
อธิการบดีมหาวิทยาลัยราชภัฏนครศรีธรรมราช

สรุปผลการประมาณราคาค่าก่อสร้าง

แบบ ปร.5

ส่วนราชการ มหาวิทยาลัยราชภัฏนครศรีธรรมราช

โครงการปรับปรุงท่อเมนจ่ายน้ำประปาภายในหอพักนักศึกษา มหาวิทยาลัยราชภัฏนครศรีธรรมราช

เจ้าของอาคาร มหาวิทยาลัยราชภัฏนครศรีธรรมราช

ประมาณราคาตามแบบ ปร.4

ประมาณราคาเมื่อวันที่

โดย กองพัฒนานักศึกษา งานหอพักนักศึกษา

ลำดับที่	รายการ	ค่างานต้นทุน หน่วย : บาท	Factor F	ค่าก่อสร้าง หน่วย : บาท	หมายเหตุ
1	ปรับปรุงท่อเมนจ่ายน้ำประปาภายในหอพัก นักศึกษา มหาวิทยาลัยราชภัฏนครศรีธรรมราช (หอพักปาริชาติ B และหอพักกวนาวัน C)	367,319.00	1.3091	480,857.30	
	เงื่อนไข				
	เงินล่วงหน้าจ่าย 0%				
	เงินประกันผลงานหัก 0%				
	ดอกเบี้ยเงินกู้ 0%				
	ดอกเบี้ยเงินฝาก 0%				
สรุป	รวมราคาค่าก่อสร้างเป็นเงินทั้งสิ้น	367,319.00		480,857.30	
	ปรับลด			857.30	
	คิดเป็นเงินประมาณ			480,000.00	
ตัวอักษร				(สี่แสนแปดหมื่นบาทถ้วน)	



ประธานกรรมการกำหนดราคากลาง

วันที่ 03 ก.ค. 2563

(นายวุฒิชัย รัตนพันธ์)



กรรมการกำหนดราคากลาง

วันที่ 03 ก.ค. 2563

(นางสาวสุภาพร คงเพชร)



กรรมการกำหนดราคากลาง

วันที่ 03 ก.ค. 2563

(ผู้ช่วยศาสตราจารย์เมธาวีตร ภูธรภักดี)

รายละเอียดประมาณการราคากลางค่าปรับปรุงสิ่งก่อสร้าง  
โครงการ งานจ้างปรับปรุงถนนจ่ายน้ำประปาภายในหอพักนักศึกษา มหาวิทยาลัยราชภัฏนครศรีธรรมราช (หอพักปรีชาต B และ หอพักวนานวัน C)

ประมาณการเมื่อวันที่

ลำดับ	รายการ	จำนวน	หน่วย	ค่าวัสดุ		ค่าแรง		ราคารวม	หมายเหตุ
				ราคา/หน่วย	ราคารวม	ราคา/หน่วย	ราคารวม		
<b>A</b>									
งานปรับปรุงถนนส่งน้ำประปาภายในหอพักปรีชาต B									
เฉพาะแนวตั้งทั้งเส้นทุกชั้น ( ชั้น 2,3,4,5และคาดฟ้า ) หอพักปรีชาต B - เปลี่ยน 5 ชุดท่อแนวตั้ง									
1	ท่อ PPR ขนาด 63 มม. ( 2 in.dia )	3	เส้น	1,150.00	3,450.00	308.00	924.00	4,374.00	
2	ท่อ PPR ขนาด 32 มม. ( 1 in.dia )	1	เส้น	400.00	400.00	120.00	120.00	520.00	
3	ท่อ PPR ขนาด 25 มม. ( 3/4 in.dia )	1	เส้น	194.00	194.00	120.00	120.00	314.00	
4	ยูนิยอนเกลียวนอกสำหรับท่อ PPR ขนาด 63 มม.	1	อัน	1,499.00	1,499.00	150.00	150.00	1,649.00	
5	บอลวาล์ว PPR เกลียวนอก	8	อัน	400.00	3,200.00	60.00	480.00	3,680.00	
6	ชุด ,ข้อต่อ,ข้อต่อแยกและอุปกรณ์สำหรับต่อเข้ามิเตอร์น้ำต่อ 1 ชั้น	8	ชุด	540.00	4,320.00	150.00	1,200.00	5,520.00	
7	อุปกรณ์จับยึดและอื่นๆ	1	ชุด	1,270.00	1,270.00	350.00	350.00	1,620.00	
8	ค่าแรงร้อยท่อระบบท่อแนวตั้งทั้งเส้นทุกชั้น ( ชั้น 2,3,4,5และคาดฟ้า )	1	ชุดแนวท่อ	-	-	3,000.00	3,000.00	3,000.00	
9	งานหาสิระบบท่อที่ติดตั้งใหม่แนวตั้งทั้งเส้นทุกชั้น ( ชั้น 2,3,4,5และคาดฟ้า )	1	ชุดแนวท่อ	750.00	750.00	180.00	180.00	930.00	
10	รวมค่าวัสดุและค่าแรงงาน	1	ชุดแนวท่อ					21,607.00	
11	ค่าใช้จ่ายในรูป Factor F ( 1.3091 )	1	ชุดแนวท่อ					6,678.72	
12	รวมเป็นเงินทั้งสิ้น ต่อ 1 ระบบท่อแนวตั้งทั้งเส้นทุกชั้น ( ชั้น 2,3,4,5และคาดฟ้า ) รวม 8 ห้องพัก	1	ชุดแนวท่อ					28,285.72	
13	ราคารวม หอพัก B เปลี่ยนรวม 5 ชุดท่อแนวตั้ง	5	ชุดแนวท่อ				28,285.72	141,428.62	
<b>B</b>									
งานปรับปรุงถนนส่งน้ำประปาภายในหอพักวนานวัน C									
เฉพาะแนวตั้งทั้งเส้นทุกชั้น ( ชั้น 2,3,4,5และคาดฟ้า ) หอพักวนานวัน C - เปลี่ยน 12 ชุดท่อแนวตั้ง									
1	ท่อ PPR ขนาด 63 มม. ( 2 in.dia )	3	เส้น	1,150.00	3,450.00	308.00	924.00	4,374.00	
2	ท่อ PPR ขนาด 32 มม. ( 1 in.dia )	1	เส้น	400.00	400.00	120.00	120.00	520.00	
3	ท่อ PPR ขนาด 25 มม. ( 3/4 in.dia )	1	เส้น	194.00	194.00	120.00	120.00	314.00	
4	ยูนิยอนเกลียวนอกสำหรับท่อ PPR ขนาด 63 มม.	1	อัน	1,499.00	1,499.00	150.00	150.00	1,649.00	
5	บอลวาล์ว PPR เกลียวนอก	8	อัน	400.00	3,200.00	60.00	480.00	3,680.00	
6	ชุด ,ข้อต่อ,ข้อต่อแยกและอุปกรณ์สำหรับต่อเข้ามิเตอร์น้ำต่อ 1 ชั้น	8	ชุด	540.00	4,320.00	150.00	1,200.00	5,520.00	
7	อุปกรณ์จับยึดและอื่นๆ	1	ชุด	1,270.00	1,270.00	350.00	350.00	1,620.00	
8	ค่าแรงร้อยท่อระบบท่อแนวตั้งทั้งเส้นทุกชั้น ( ชั้น 2,3,4,5และคาดฟ้า )	1	ชุดแนวท่อ	-	-	3,000.00	3,000.00	3,000.00	
9	งานหาสิระบบท่อที่ติดตั้งใหม่แนวตั้งทั้งเส้นทุกชั้น ( ชั้น 2,3,4,5และคาดฟ้า )	1	ชุดแนวท่อ	750.00	750.00	180.00	180.00	930.00	
10	รวมค่าวัสดุและค่าแรงงาน	1	ชุดแนวท่อ					21,607.00	
11	ค่าใช้จ่ายในรูป Factor F ( 1.3091 )	1	ชุดแนวท่อ					6,678.72	
12	รวมเป็นเงินทั้งสิ้น ต่อ 1 ระบบท่อแนวตั้งทั้งเส้นทุกชั้น ( ชั้น 2,3,4,5และคาดฟ้า ) รวม 8 ห้องพัก	1	ชุดแนวท่อ					28,285.72	
13	ราคารวม หอพัก C เปลี่ยนรวม 12 ชุดท่อแนวตั้ง	12	ชุดแนวท่อ				28,285.72	339,428.68	
<b>C</b>									
ราคารวม หอพักปรีชาต B เปลี่ยนรวม 5 ชุดท่อแนวตั้ง									
								141,428.62	
<b>D</b>									
ราคารวม หอพักวนานวัน C รวมทั้งหมดเป็น 12 ชุดท่อแนวตั้ง									
								339,428.68	
<b>E</b>									
ราคารวมทั้งสิ้น รวมเป็นทั้งหมด 17 ชุดท่อแนวตั้ง									
								480,857.30	
ปรับเป็นราคารวมทั้งสิ้น รวมเป็นทั้งหมด 17 ชุดท่อแนวตั้ง เป็นเงิน (สี่แสนแปดหมื่นบาทถ้วน )									
								480,000.00	

ลงชื่อ.....ประธานกรรมการ

ลงชื่อ.....กรรมการ

ลงชื่อ.....กรรมการ

ชั้น ดาดฟ้า

ชั้น 5

ชั้น 4

ชั้น 3

ชั้น 2

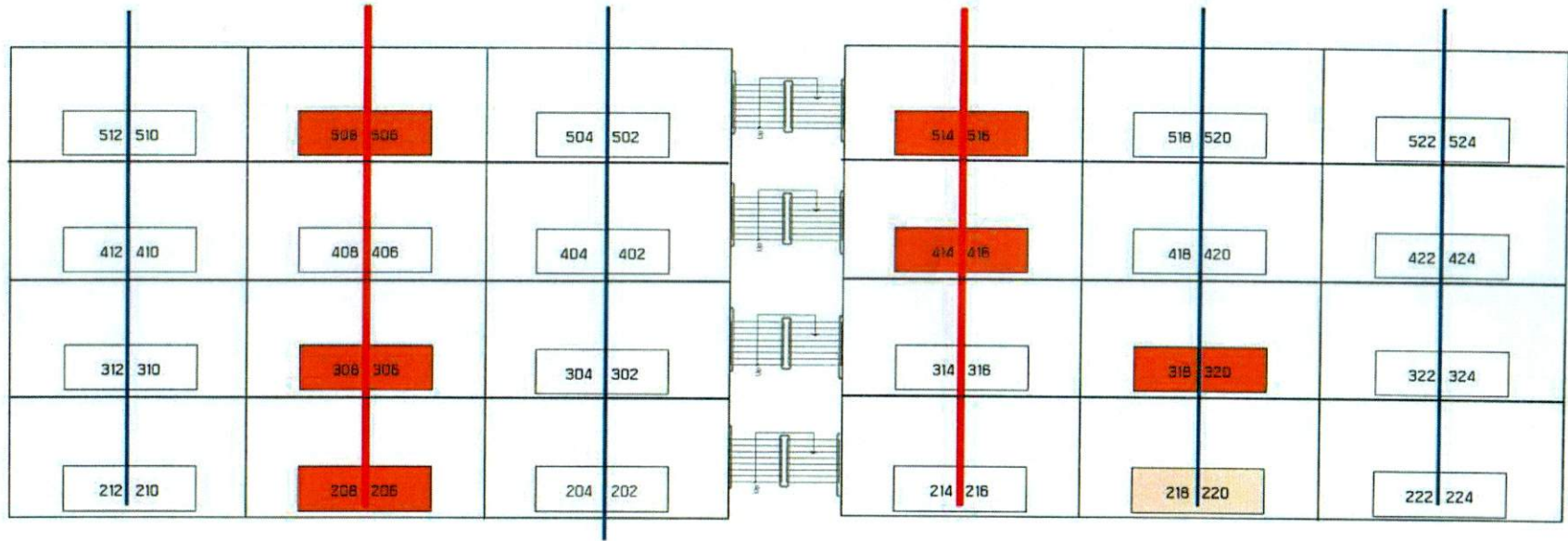

ชั้น ดาดฟ้า

ชั้น 5

ชั้น 4

ชั้น 3

ชั้น 2

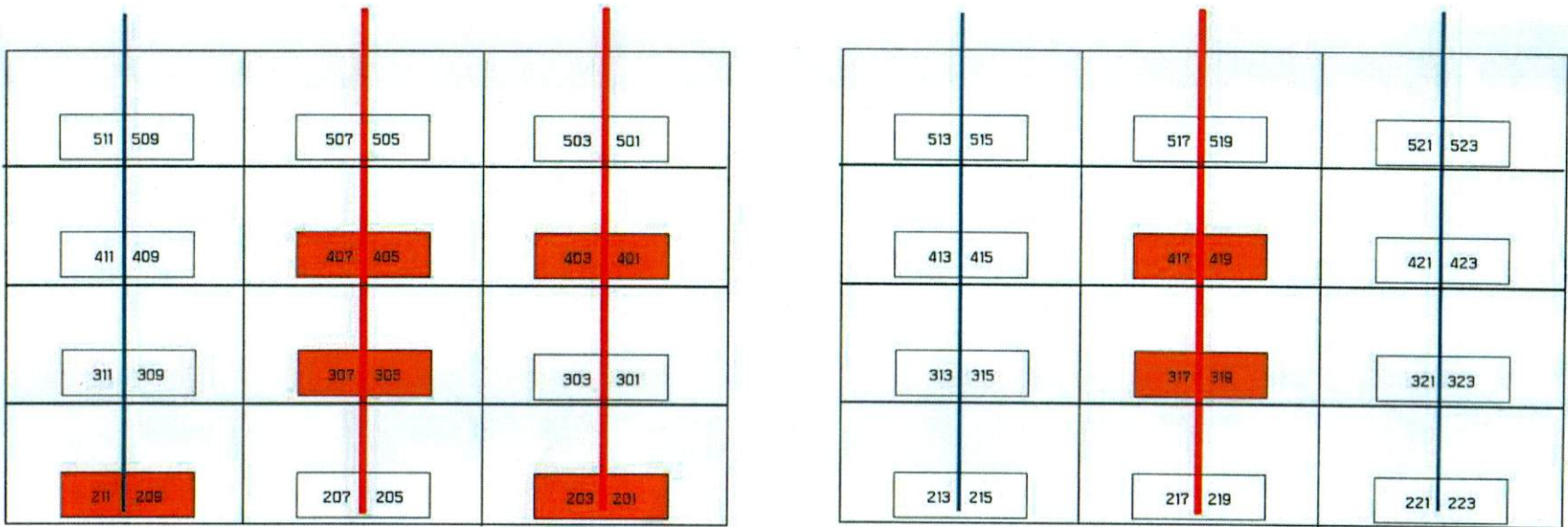

ห้องพัก B

หอ B เปลี่ยนห้องชุดแนวทอสีแดง จำนวน 5 แนวชุดทอ

<p><b>NEO</b> <b>UNIQUE</b> <b>ENGINEERING</b></p>	<p><b>NEO UNIQUE ENGINEERING CO.,LTD.</b> บริษัท เนโอ ยูนิค เอ็นจิเนียริ่ง จำกัด 110 / 22-23 ต. ศรีบางพูน อ. คลอง จ. เมืองฯ นครศรีธรรมราช 80000 โทร. / แฟกซ์ 075 - 38473 - 4 . 075 - 38485</p>	<p>OWNER : Test Project : Test Description : Test</p>	<p>Design By : K Apichat วิศว. Mech. Engineer : อภิชาติ แก้วประดิษฐ์ ภา.5979 Check By : K Apichat วิศว.</p>	<p>Check By : K Apichat วิศว. 11/11/11 Drawing No : Date : 2/8/2555 Sheet : 1 of 1</p>
				<p>PLANNING A-1-BE08A A B C _ 29 1x0 69.USD</p>

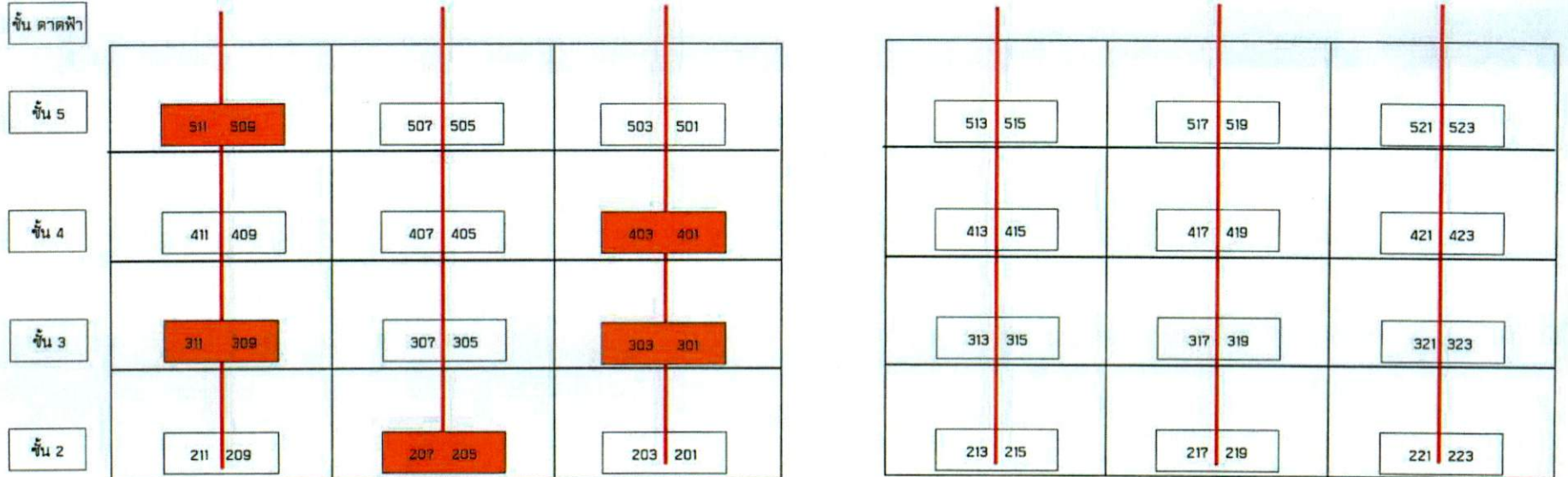
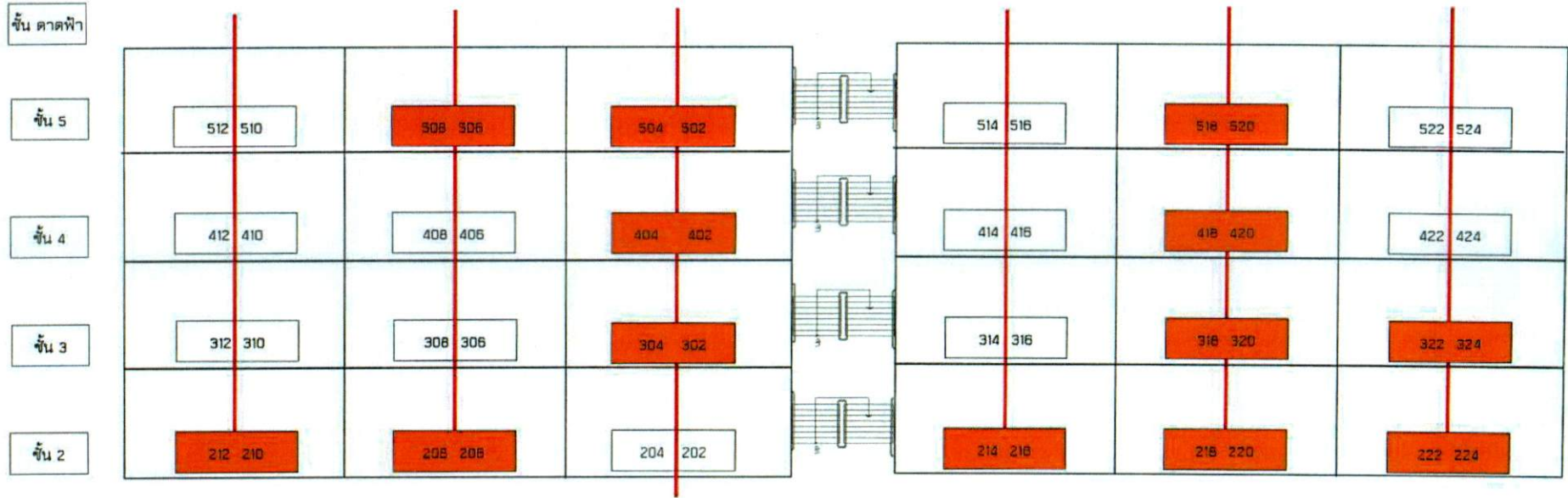

หอพัก C

หอ C เปลี่ยนทั้งชุดแนวทอสีแดง เปลี่ยนทั้งหมด 12 แนวชุดทอ

<b>NEO</b>  <b>UNIQUE</b>  <b>ENGINEERING</b>	<b>NEO UNIQUE ENGINEERING CO.,LTD.</b> บริษัท นีโอ ยูนิค เอ็นจิเนียริ่ง จำกัด 138 / 22-23 อ. คลองหลวง จ. ลพบุรี อ. เมือง ข. นครศรีธรรมราช 80000 โทร. / แฟกซ์ 075 - 38473 - 4 . 075 - 38485	OWNER : Test Project : Test Description : Test	Design By : K. Apichot วรณ. Mech. Engineer : อภิชาติ แก้วประดิษฐ์ ภก.5979 Check By : K. Apichot วรณ.	Check By : K. Apichot วรณ. Drawn By : K. Apichot วรณ. Scale : A75 Sheet : 1 of 1	Drawing No : Date : 21/5/2558 Project : A-A-ENE000001 A B C _ 25 No 65 US0
---	--	--	--	---	---